



BAR 5.1 SURROUND



INSTRUKCJA OBSŁUGI

WAŻNE INFORMACJE DOTYCZĄCE BEZPIECZEŃSTWA

Przed użyciem sprawdzić napięcie sieciowe

JBL Bar 5.1 Surround (soundbar i subwoofer) zaprojektowano do pracy pod prądem przemiennym o napięciu 100-240 V, 50/60 Hz. Podłączenie do napięcia sieciowego innego niż to, do którego przeznaczony jest produkt, może stanowić zagrożenie dla bezpieczeństwa oraz pożarowe i może uszkodzić urządzenie. W razie pytań dotyczących wymaganego napięcia zasilania dla posiadanego modelu lub napięcia sieciowego w miejscu zamieszkania, przed podłączeniem urządzenia do gniazda sieciowego należy skontaktować się z najbliższym sprzedawcą lub przedstawicielem handlowym naszej firmy.

Nie należy używać przedłużaczy

Aby uniknąć zagrożeń bezpieczeństwa, używać jedynie zasilacza dostarczonego z urządzeniem. Nie zaleca się stosowania przedłużaczy z produktem. Jak w przypadku wszystkich urządzeń elektrycznych, nie należy prowadzić przewodów zasilających pod dywanami, ani umieszczać na nich ciężkich przedmiotów. Uszkodzone przewody należy natychmiast wymienić w autoryzowanym centrum serwisowym na fabrycznie nowe.

Obchodzić się ostrożnie z przewodem zasilającym prądem przemiennym

Odlączając przewód zasilający z gniazda prądu przemiennego, nigdy nie ciągnąć za przewód. Gdy użytkownik nie planuje korzystać z głośnika przez dłuższy okres, należy odłączyć wtyczkę z gniazda zasilania prądem przemiennym.

Nie otwierać obudowy

Wewnątrz produktu nie ma żadnych podzespołów, które może naprawiać użytkownik. Otwarcie obudowy może stworzyć zagrożenie porażenia, zaś wszelkie modyfikacje produktu unieważnią gwarancję. Gdy woda dostanie się do urządzenia, natychmiast odłączyć je od źródła zasilania prądem przemiennym i skonsultować się z autoryzowanym centrum serwisowym.

SPIS TREŚCI

WAŻNE INFORMACJE DOTYCZĄCE BEZPIECZEŃSTWA	2
--	----------

1. WPROWADZENIE	4
------------------------	----------

2. ZAWARTOŚĆ ZESTAWU	4
-----------------------------	----------

3. OMÓWIENIE PRODUKTU	5
------------------------------	----------

3.1 SOUNDBAR	5
--------------	---

3.2 SUBWOOFER	6
---------------	---

3.3 PILOT ZDALNEGO STEROWANIA	6
-------------------------------	---

4. LOKALIZACJA	7
-----------------------	----------

4.1 USTAWIENIE NA BIURKU	7
--------------------------	---

4.2 MONTAŻ ŚCIENNY	7
--------------------	---

5. POŁĄCZENIA	8
----------------------	----------

5.1 POŁĄCZENIE Z TELEWIZOREM	8
------------------------------	---

5.2 ŁĄCZENIE Z URZĄDZENIAMI CYFROWYMI	8
---------------------------------------	---

5.3 ŁĄCZENIE URZĄDZENIA Z SIECIĄ DOMOWĄ	8
---	---

5.4 POŁĄCZENIE BLUETOOTH	9
--------------------------	---

6. ODTWARZANIE	10
-----------------------	-----------

6.1 WŁĄCZANIE ZASILANIA / AUTOMATYCZNE WŁĄCZENIE TRYBU GOTOWOŚCI / AUTOMATYCZNE WYBUDZANIE	10
--	----

6.2 PIERWSZA KONFIGURACJA	11
---------------------------	----

6.3 ODTWARZANIE Z TELEWIZORA	11
------------------------------	----

6.4 ODTWARZANIE ZA POMOCĄ WEJŚCIA HDMI IN	12
---	----

6.5 ODTWARZANIE Z URZĄDZENIA BLUETOOTH	12
--	----

6.6 ODTWARZANIE ZA POMOCĄ CHROMECAST	12
--------------------------------------	----

6.7 ODTWARZANIE ZA POMOCĄ AIRPLAY	13
-----------------------------------	----

7. USTAWIENIA DŹWIĘKU	13
------------------------------	-----------

8. PRZYWRACANIE USTAWIENÍ FABRYCZNYCH	14
--	-----------

9. AKTUALIZACJA OPROGRAMOWANIA	14
---------------------------------------	-----------

10. PODŁĄCZANIE SUBWOOFERA	15
-----------------------------------	-----------

11. DANE TECHNICZNE PRODUKTU	15
-------------------------------------	-----------

12. ROZWIĄZYWANIE PROBLEMÓW	16
------------------------------------	-----------

13. ZNAKI TOWAROWE	17
---------------------------	-----------

14. INFORMACJA O LICENCJI OPROGRAMOWANIA OPEN SOURCE	18
---	-----------

1. WPROWADZENIE

Dziękujemy za zakup urządzenia JBL Bar 5.1 Surround (soundbar i subwoofer), przeznaczonego do systemu rozrywki domowej i zapewniającego wyjątkowe doznania z dźwięku. Zachęcamy do poświęcenia kilku minut na przejrzanie niniejszej instrukcji, w której opisano produkt i zawarto dokładną procedurę konfiguracji i uruchamiania urządzenia.

Dla tego urządzenia mogą być dostępne ważne aktualizacje oprogramowania. Aby uzyskać najnowsze aktualizacje oprogramowania, należy połączyć urządzenie z Internetem zgodnie z instrukcją.

Cechy fizyczne i dane techniczne produktu mogą ulec zmianie bez powiadomienia. W razie jakichkolwiek pytań dotyczących niniejszego produktu, sposobu jego instalacji lub obsługi, prosimy skontaktować się z najbliższą placówką handlową bądź serwisową naszej firmy lub odwiedzić stronę internetową: www.jbl.com.

2. ZAWARTOŚĆ ZESTAWU

Ostrożnie rozpakuj zawartość zestawu, upewniając się, że dostępne są wszystkie elementy. Jeśli brakuje części lub którakolwiek z nich jest uszkodzona, nie należy jej używać, ale skontaktować się ze sprzedawcą lub działem obsługi klienta.

Soundbar



Subwoofer

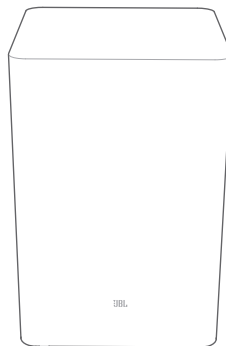

Pilot zdalnego sterowania (z 2 bateriami AAA)

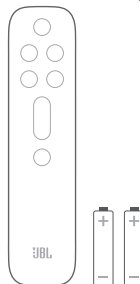

Przewód zasilający*

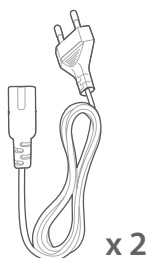

* Liczba przewodów oraz rodzaj wtyków mogą się różnić w zależności od regionu.

Kabel HDMI

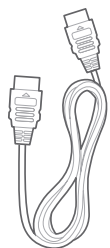

Zestaw do montażu ściennego

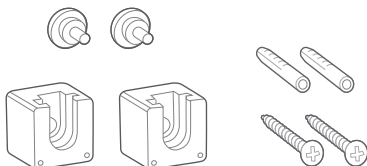

Informacje o produkcie i szablon do montażu ściennego



3. OMÓWIENIE PRODUKTU

3.1 Soundbar

Elementy sterowania

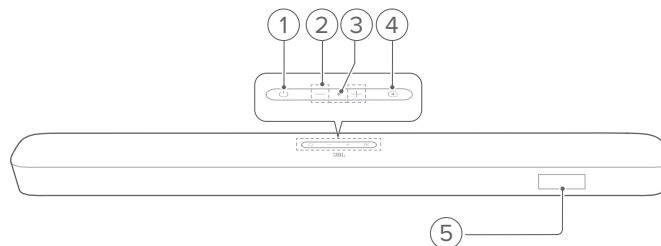

- 1) **⏻ (Power)**
 - Włączanie zasilania lub trybu gotowości
- 2) **-/+ (Volume)**
 - Zwiększa/zmniejsza poziom głośności
 - Naciśnij i przytrzymaj, aby nieustannie zwiększać lub zmniejszać poziom głośności.
 - Aby wyciszyć głośnik (lub cofnąć jego wyciszenie), należy równocześnie nacisnąć oba przyciski głośności.
- 3) **Mikrofon**
 - Do kalibracji audio (automatyczna kalibracja wielowiązkowa (AMC))
- 4) **📺 (Source)**
 - Wybierz urządzenie źródłowe: TV (domyślne dla połączenia z telewizorem, gdzie złącze **HDMI OUT (TV ARC)** na priorytet przed złączem **OPTICAL**), Bluetooth lub HDMI IN
- 5) **Wyświetlacz**

Złącza tylne

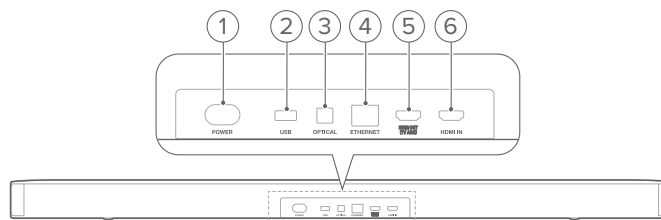

- 1) **POWER**
 - Podłączanie do źródła zasilania (za pomocą dostarczonego w zestawie przewodu zasilającego)
- 2) **USB**
 - Gniazdo USB do aktualizacji oprogramowania
 - Podłączanie do urządzenia pamięci masowej USB w celu odtwarzania pliku MP3 (dotyczy tylko wersji na rynku amerykańskim)
- 3) **OPTICAL**
 - Podłączanie do wyjścia optycznego w telewizorze lub urządzeniu cyfrowym.

4) ETHERNET

- Podłączenie do sieci domowej za pomocą kabla Ethernet

5) HDMI OUT (TV ARC)

- Podłączenie do wejścia HDMI ARC w telewizorze

6) HDMI IN



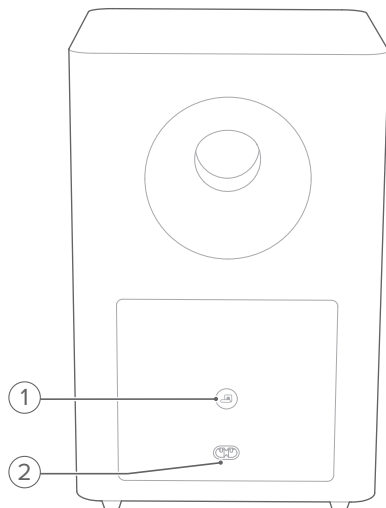

- Podłączenie do wyjścia HDMI w urządzeniu cyfrowym.

3.2 Subwoofer



1)

- Wskaźnik stanu połączenia

	Białe światło	Podłączono do soundbara
	Szybko migające białe światło	Tryb parowania
	Wolno migające białe światło	Ponowne podłączenie lub zamykanie trybu parowania
	Pomarańczowe światło	Tryb gotowości

2) POWER

- Podłączenie do źródła zasilania (za pomocą dostarczonego w zestawie przewodu zasilającego)

3.3 Pilot zdalnego sterowania

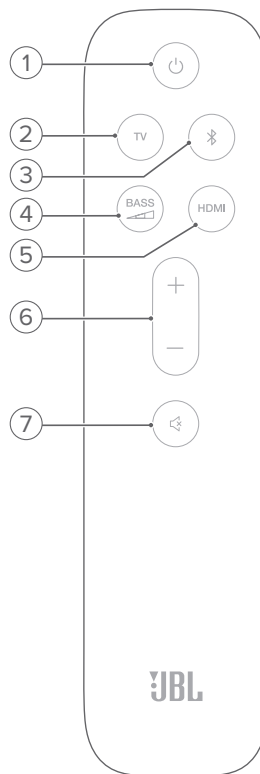

1)

- Włączanie zasilania lub trybu gotowości

2) TV

- Wybierz TV jako urządzenie źródłowe (do połączenia TV, gdzie złącze **HDMI OUT (TV ARC)** ma priorytet przed złączem **OPTICAL**)

3) (Bluetooth)

- Wybrać Bluetooth jako urządzenie źródłowe
- Naciśnij i przytrzymaj, aby połączyć z innym urządzeniem Bluetooth

4) BASS

- Wybrać poziom basów subwoofera: niskie, średnie (domyślnie) lub wysokie

5) HDMI

- Wybierz **HDMI IN** jako urządzenie źródłowe

6) + / -

- Zwiększa/zmniejsza poziom głośności
- Naciśnij i przytrzymaj, aby w sposób ciągły zwiększać lub zmniejszać poziom głośności.

7) (Mute)

- Wyciszanie/cofanie wyciszenia

4. LOKALIZACJA

4.1 Ustawienie na biurku

Soundbar z subwooferem należy umieścić na stabilnym i równym podłożu. Upewnij się, że subwoofer znajduje się co najmniej 1 m (3 stopy) od soundbara oraz 10 cm (4 cale) od ściany.

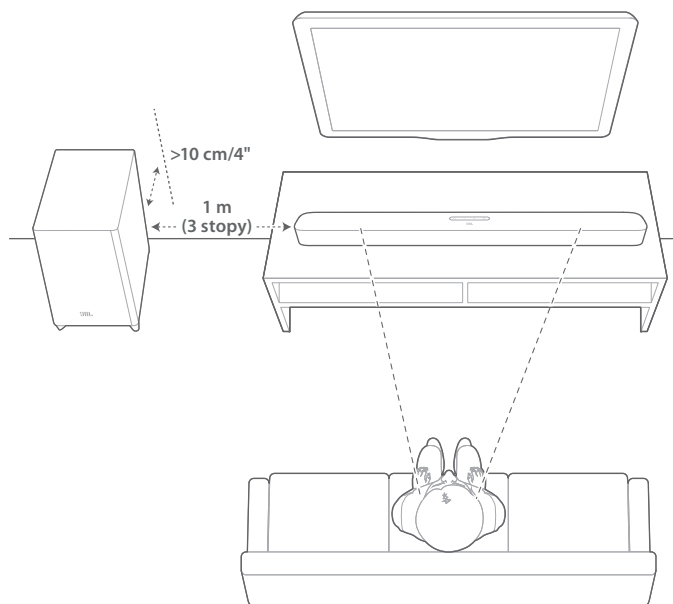

UWAGI:

- Przewód zasilający należy prawidłowo Podłączenie do źródła zasilania.
- Nie należy stawiać żadnych przedmiotów na soundbarze ani subwooferze.
- Upewnij się, że odległość między subwooferem i soundbarem wynosi poniżej 6 m (20 stóp).

4.2 Montaż ścienny

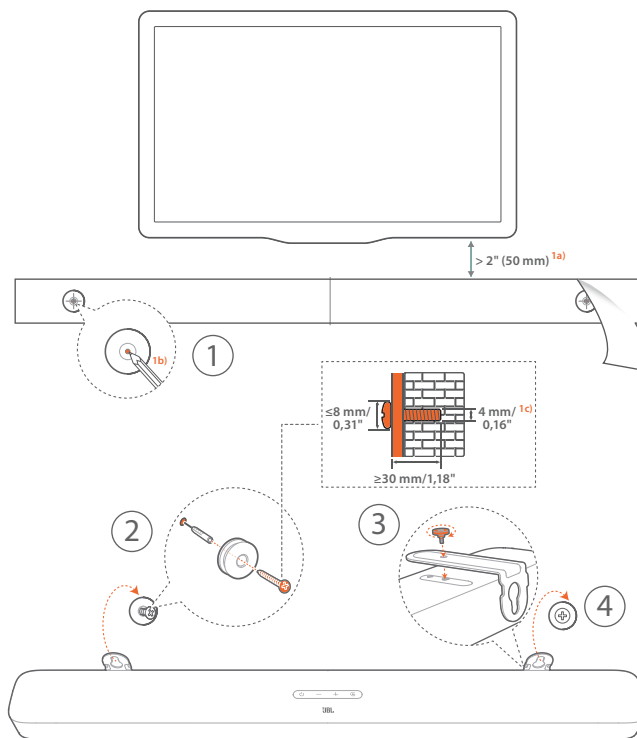

1. Przygotowanie:
 - a) Zachowując minimalną odległość 50 mm (2 cali) od telewizora, przymocuj dostarczony w zestawie schemat montażu ściennego do ściany, używając taśmy klejącej.
 - b) Za pomocą długopisu oznacz lokalizację śruby mocującej. Usuń szablon ze ściany.
 - c) W oznaczonym miejscu nawierć otwór 4 mm / 0,16\".
2. Zainstaluj uchwyt do montażu ściennego.
3. Za pomocą wkrętów przymocuj uchwyt do montażu ściennego na dole soundbara.
4. Zamontuj soundbar na ścianie.

UWAGI:

- Upewnij się, że ściana może udźwignąć ciężar soundbara.
- Instalować na ścianie tylko w położeniu pionowym.
- Soundbara nie należy instalować w warunkach wysokiej temperatury lub dużej wilgotności powietrza.
- Przed montażem upewnij się, że przewody między soundbarem i urządzeniami zewnętrznymi są prawidłowo podłączone.
- Przed rozpoczęciem montażu należy odłączyć soundbar od źródła zasilania. W przeciwnym razie mógłby spowodować porażenie prądem.

5. POŁĄCZENIA

5.1 Połączenie z telewizorem

Podłącz soundbar do telewizora za pomocą dostarczonego w zestawie kabla HDMI lub kabla optycznego (sprzedawany oddzielnie).

Użycie kabla HDMI z zestawu

Połączenie HDMI obsługuje cyfrowe sygnały audio i wideo z użyciem jednego złącza. Połączenie HDMI to najlepszy wybór dla soundbara.

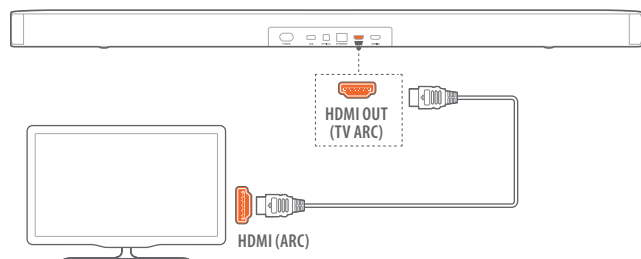

1. Podłącz soundbar do telewizora za pomocą dostarczonego w zestawie kabla HDMI.
2. W telewizorze sprawdź, czy włączono funkcje HDMI-CEC i HDMI ARC. Więcej informacji zawiera instrukcja obsługi telewizora.

UWAGI:

- Pełna kompatybilność ze wszystkimi urządzeniami HDMI-CEC nie jest gwarantowana.
- W razie problemów z kompatybilnością HDMI-CEC telewizora skontaktuj się z jego producentem.

Użycie kabla optycznego

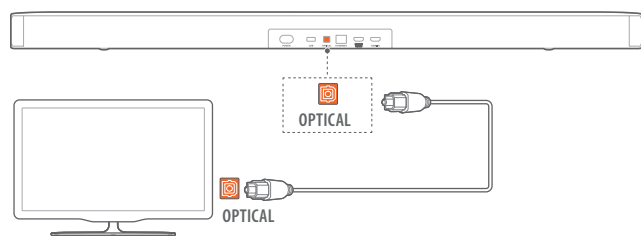

- Podłącz soundbar do telewizora za pomocą kabla optycznego (sprzedawany oddzielnie).

5.2 Łączenie z urządzeniami cyfrowymi

1. Telewizor należy podłączyć do soundbara za pomocą kabla HDMI ARC (patrz „Użycie kabla HDMI z zestawu”, „Połączenie z telewizorem” w rozdziale „POŁĄCZENIA”).
2. Użyj kabla HDMI (wer. 2.0 lub nowsza), aby podłączyć soundbar do urządzenia cyfrowego, takiego jak dekodery telewizyjnej kablowej, odtwarzacz płyt DVD/Blu-ray czy konsola do gier.
3. Na urządzeniu cyfrowym sprawdź, czy włączona jest funkcja HDMI-CEC. Więcej informacji zawiera instrukcja obsługi urządzenia cyfrowego.

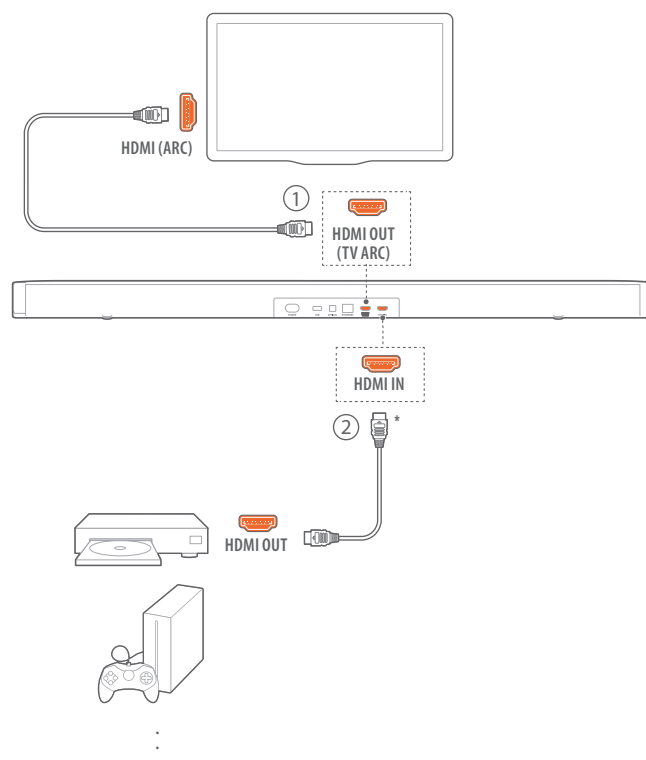

UWAGI:

- * Przewód HDMI jest sprzedawany oddzielnie.
- W razie problemów z kompatybilnością HDMI-CEC urządzenia cyfrowego skontaktuj się z jego producentem.
- Jeśli do soundbara podłączono kabel HDMI ARC oraz przewód optyczny, wyjście audio połączenia HDMI ARC ma priorytet.

5.3 Łączenie urządzenia z siecią domową

Połącz soundbar z siecią domową za pomocą połączenia Wi-Fi lub kabla Ethernet. Dzięki funkcjom AirPlay i Chromecast Built-in soundbar pozwala strumieniować dźwięk na smartfony i tablety za pośrednictwem głośników.

1. Na soundbarze włącz tryb konfiguracji Wi-Fi:
 - Naciśnij przycisk \cup , aby włączyć (patrz „Włączanie zasilania / Automatyczne włączenie trybu gotowości / Automatyczne wybudzenie” w rozdziale „ODTWARZANIE”).
→ Jeśli soundbar nie jest połączony z siecią, na ekranie wyświetlony zostanie komunikat „HELLO”, a następnie „SETUP WIFI”.
 - Aby ponownie włączyć tryb konfiguracji Wi-Fi, naciśnij i przytrzymaj przycisk \cup , aż do wyświetlenia komunikatu „RESET WIFI”.
2. Na urządzeniu z systemem Android lub iOS dodaj soundbar do sieci domowej Wi-Fi.

Za pomocą aplikacji Google Home

- a) Połącz urządzenie z systemem Android lub iOS z siecią domową Wi-Fi. Pobierz aplikację Google Home. Zaloguj się do konta Google. W przypadku braku takiego konta utwórz je.

- b) Aby przeprowadzić konfigurację, postępuj zgodnie z instrukcjami aplikacji.

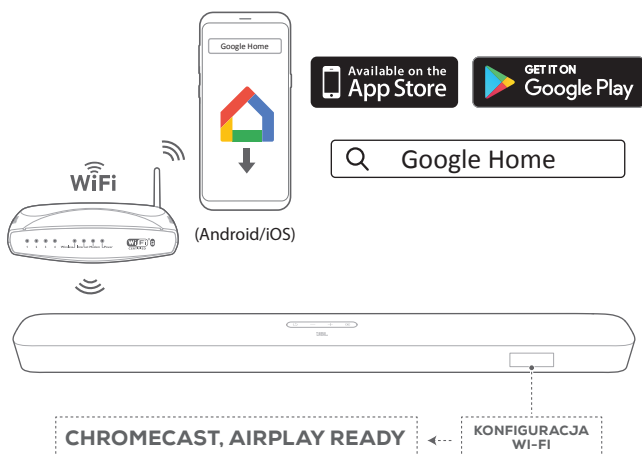

*Za pomocą konfiguracji głośnika Airplay

- Połącz urządzenie z systemem iOS z siecią domową Wi-Fi.
- Na urządzeniu z systemem iOS przejdź do **Ustawienia > Wi-Fi**. W sekcji **USTAWIANIE NOWEGO GŁOŚNIKA AIRPLAY...**, wybierz opcję „JBL Bar 5.1_xxxx” i postępuj zgodnie z instrukcjami wyświetlanymi na ekranie, aby przeprowadzić konfigurację.

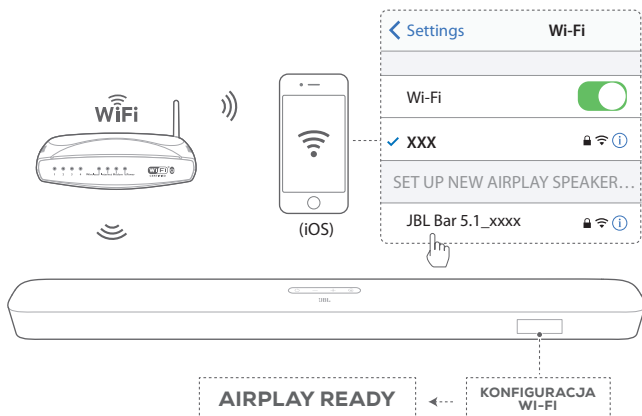

- W razie konieczności połącz soundbar z siecią domową za pomocą kabla Ethernet.
 - Należy użyć tej samej sieci, jaką wybrano podczas konfiguracji.

UWAGI:

- W trakcie konfiguracji sieci Wi-Fi za pomocą aplikacji Google Home można nadać nazwę soundbarowi i przypisać go do pomieszczenia.
- Na urządzeniu z systemem iOS dodaj soundbar do aplikacji Apple Home, aby zarządzać nim razem z innymi głośnikami wspierającymi funkcję AirPlay 2.
- *Jeśli soundbar został dodany do sieci domowej Wi-Fi za pomocą aplikacji Google Home, na urządzeniu z systemem iOS pomiń kroki zawarte w sekcji „Za pomocą konfiguracji głośnika Airplay”; można wtedy rozpocząć strumieniowanie dźwięku za pomocą funkcji Airplay za pomocą odpowiedniej aplikacji (patrz „Odtwarzanie za pomocą Airplay” w rozdziale Odtwarzanie).

5.4 Połączenie Bluetooth

Korzystając z technologii Bluetooth, połącz soundbar z urządzeniem Bluetooth, takim jak smartfon, tablet lub laptop.

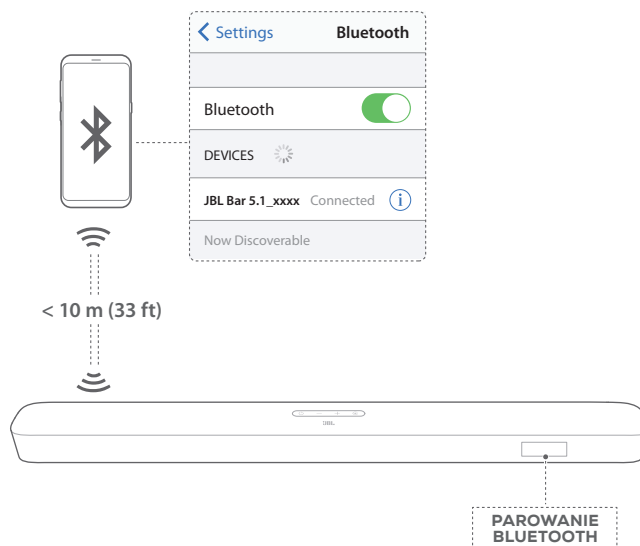

Połącz z urządzeniem Bluetooth

- Naciśnij przycisk **⏻**, aby włączyć (patrz „Włączanie zasilania / Automatyczne włączenie tryb gotowości / Automatyczne wybudzanie” w rozdziale „ODTWARZANIE”).
- Aby wybrać Bluetooth jako urządzenie źródłowe, naciśnij przycisk **Ⓜ** na soundbarze lub przycisk **Ⓜ** na pilocie.
 - „BT PAIRING”: Gotowość do parowania BT
- Na urządzeniu Bluetooth włącz funkcję Bluetooth i w ciągu trzech minut wyszukaj urządzenia „JBL Bar 5.1_xxxx”.
 - **Pomyślnie nawiązane połączenie:** Nazwa urządzenia zostanie wyświetlona, jeśli urządzenie ma nazwę angielską. Wyemitowany zostanie sygnał potwierdzenia.

Nawiązywanie połączenia z ostatnio parowanym urządzeniem

Urządzenie Bluetooth zostanie zachowane jako urządzenia sparowane, gdy soundbar przejdzie w tryb gotowości. Podczas kolejnego wyboru urządzenia Bluetooth soundbar automatycznie połączy się z ostatnio parowanym urządzeniem.

Nawiązywanie połączenia z innym urządzeniem Bluetooth

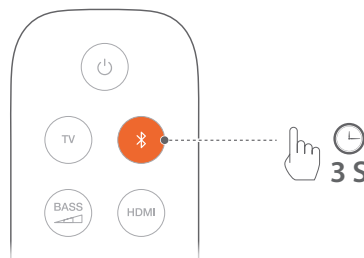

- Korzystając z urządzenia źródłowego Bluetooth, naciśnij i przytrzymaj przycisk **Ⓜ** na soundbarze lub przycisk **Ⓜ** na pilocie, tak aby wyświetlił się komunikat „BT PAIRING”.

- Ostatnio parowane urządzenie zostanie usunięte z soundbara.
 - Soundbar przejdzie w tryb parowania Bluetooth.
2. Wykonaj krok 3 z rozdziału „Połączenie z urządzeniem Bluetooth”.
- Jeśli urządzenie zostało kiedykolwiek sparowane z soundbarem, najpierw należy usunąć parowanie „JBL Bar 5.1_xxxx” na urządzeniu.

UWAGI:

- Połączenie Bluetooth zostanie utracone, jeśli odległość między soundbarem i urządzeniem Bluetooth przekroczy 10 m (33 stopy).
- Urządzenia elektroniczne mogą powodować zakłócenia fal o częstotliwości radiowej. Urządzenia, które wytwarzają fale elektromagnetyczne (np. mikrofalówki, urządzenia w bezprzewodowej sieci LAN), należy przechowywać z dala od soundbara.

6. ODTWARZANIE

6.1 Włączanie zasilania / Automatyczne włączenie trybu gotowości / Automatyczne wybudzenie

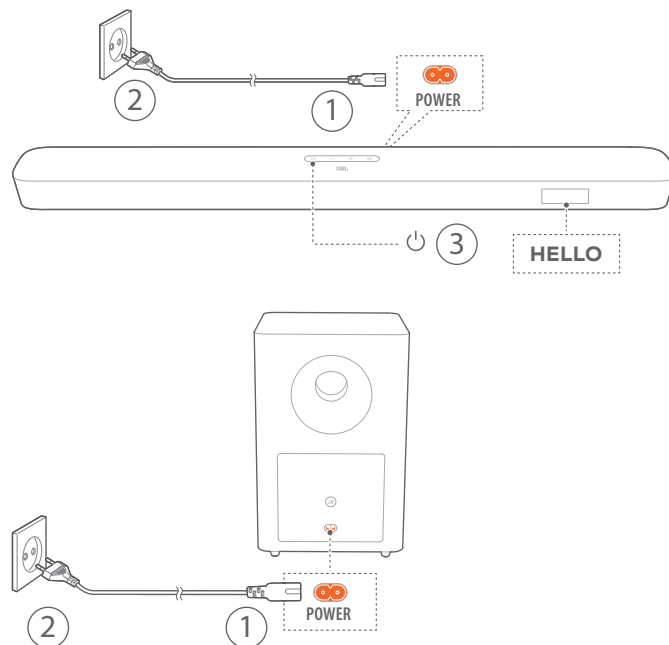

Włączanie zasilania

1. Podłącz soundbar i subwoofer do źródła zasilania za pomocą dostarczonego w zestawie przewodu zasilającego.
 - Na ekranie soundbara wyświetlony zostanie komunikat „LOAD”, a następnie „READY”.
2. Na soundbarze naciśnij przycisk , aby go włączyć.
 - „HELLO” pojawi się na ekranie.
 - Subwoofer automatycznie połączy się z soundbarem.

Połączono:  zacznie świecić na biało.

UWAGI:

- Należy korzystać tylko z dostarczonego przewodu zasilającego.
- Przed włączeniem zasilania upewnij się, że przewody zasilające są prawidłowo podłączone do soundbara i subwoofera.
- Przed włączeniem soundbara należy sprawdzić, czy wykonano wszystkie pozostałe połączenia (patrz „Połączenie z telewizorem” oraz „Łączenie z urządzeniami cyfrowymi” w rozdziale „Podłączanie”).

Automatyczne włączenie trybu gotowości

Jeśli soundbar pozostanie nieaktywny przez ponad 10 minut, automatycznie przełączy się w tryb gotowości. „STDBY” pojawi się na ekranie. Subwoofer także przejdzie w tryb gotowości, a dioda  zacznie świecić na pomarańczowo.

Przy kolejnym włączeniu soundbar powróci do ostatnio wybranego urządzenia źródłowego.

Automatyczne wybudzanie

W trybie gotowości soundbar wybudzi się automatycznie, jeśli

- jest podłączony do telewizora za pomocą kabla HDMI (ARC), a telewizor zostanie włączony;
- soundbar jest podłączony do telewizora za pomocą kabla optycznego i wykryte zostaną sygnały audio z kabla;
- soundbar jest podłączony do telewizora za pomocą złącza HDMI ARC oraz HDMI, a także do urządzenia cyfrowego, takiego jak dekodery telewizji kablowej, odtwarzacz płyt DVD/Blu-ray czy konsola do gier, a urządzenie cyfrowe jest włączone;
- soundbar jest połączony z siecią domową, a dźwięk jest strumieniowany przez soundbar za pomocą funkcji Chromecast lub Airplay.

6.2 Pierwsza konfiguracja

Automatyczna kalibracja wielowiązkowa

Dzięki automatycznej kalibracji wielowiązkowej (AMC) doznania z odsłuchu dźwięku przestrzennego można zoptymalizować, uwzględniając ulubioną pozycję użytkownika.

- Na pilocie zdalnego sterowania naciśnij i przytrzymaj przycisk **HDMI**, aż wyświetlony na soundbarze zostanie komunikat „**CALIBRATION**”.
 - Rozpoczyna się odliczanie od 5 do 1.
 - Urządzenie emituje głośny dźwięk. Rozpoczyna się kalibracja audio.
 - „**CALIBRATING**”: Kalibracja w toku.
 - „**DONE**”: Kalibracja przeprowadzona pomyślnie.

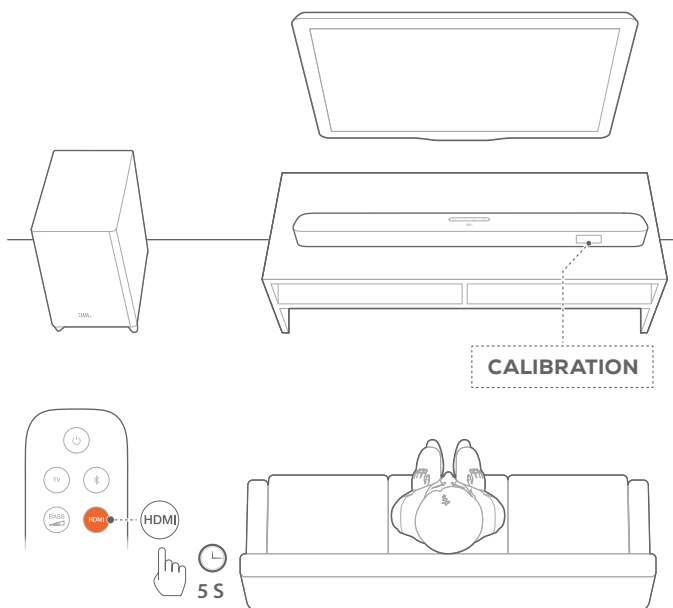

UWAGI:

- W trakcie kalibracji AMC wszystkie przyciski na pilocie zdalnego sterowania, z wyjątkiem **Ų** i **HDMI**, są nieaktywne.
- „**FAILED**” pojawi się na ekranie, jeśli kalibracja AMC zakończy się niepowodzeniem.

6.3 Odtwarzanie z telewizora

Po podłączeniu soundbara można korzystać z audio telewizora za pomocą głośników soundbara.

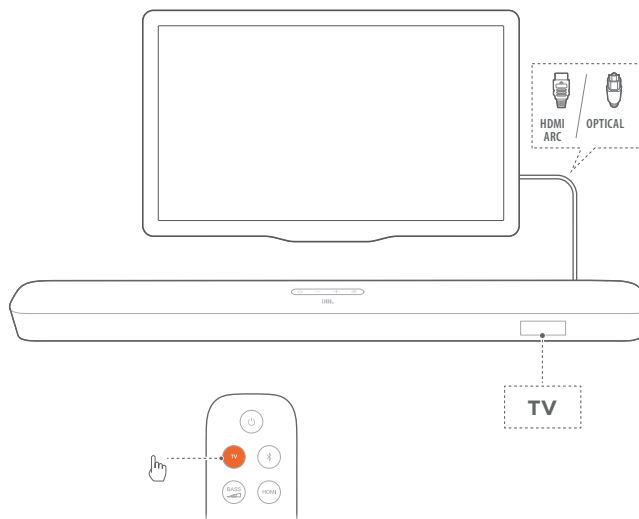

1. Upewnij się, że ustawienia telewizora pozwalają obsługiwać głośniki zewnętrzne, a zintegrowane głośniki telewizora zostały wyłączone. Więcej informacji zawiera instrukcja obsługi telewizora.
2. Sprawdź, czy soundbar został prawidłowo podłączony do telewizora (patrz „Połączenie telewizora” w rozdziale „PODŁĄCZANIE”).
3. Aby wybrać TV jako urządzenie źródłowe, naciśnij przycisk **G** na soundbarze lub przycisk **TV** na pilocie.
 - „**TV**”: Wybrano telewizor jako urządzenie źródłowe.
 - W przypadku ustawień fabrycznych, jako urządzenie źródłowe domyślnie wybrany jest telewizor.

UWAGI:

- Jeśli soundbar jest podłączony do telewizora za pomocą kabla HDMI oraz kabla optycznego, kabel HDMI zostanie wybrany do połączenia.

6.3.1 Konfiguracja sterowania zdalnego telewizora

Aby korzystać z pilota zdalnego sterowania telewizorem do obsługi telewizora i soundbara, sprawdź, czy telewizor obsługuje technologię HDMI-CEC. Jeśli telewizor nie obsługuje technologii HDMI-CEC, wykonaj polecenia zawarte w punkcie „Funkcja uczenia pilota telewizora”.

HDMI-CEC

Jeśli telewizor obsługuje technologię HDMI-CEC, włącz odpowiednie funkcje zgodnie z poleceniami w instrukcji obsługi telewizora. Używając pilota do soundbara, można zwiększać i zmniejszać głośność, wyciszać i cofać wyciszenie dźwięku oraz włączać i wyłączać zasilanie.

Funkcja uczenia pilota telewizora

1. Na soundbarze naciśnij i przytrzymaj przycisk **G** i **+**, aż wyświetlony zostanie komunikat „**LEARNING**”.
 - Nastąpiła aktywacja trybu uczenia pilota telewizora.

2. W ciągu 15 sekund wykonaj poniższe działania na soundbarze i za pomocą pilota:
 - a) Na soundbarze: naciśnij jeden z następujących przycisków +, -, + i - jednocześnie (aby użyć funkcji wyciszenia / anulować wyciszenie) oraz ⏏.
 - b) Na pilocie do telewizora: naciśnij żądany przycisk.
 - „WAIT” pojawi się na ekranie soundbara.
 - „DONE”: Działanie przycisku soundbara zostanie zaprogramowane w przycisku pilota do telewizora.
3. Powtórz krok 2, aby dokończyć naukę przycisków.
4. Aby zakończyć naukę pilota telewizora, naciśnij i przytrzymaj przycisk **C** i **+** na soundbarze, aż wyświetlony zostanie komunikat „EXIT LEARNING”.
 - Soundbar powróci do ostatniego wybranego urządzenia źródłowego.

6.4 Odtwarzanie za pomocą wejścia HDMI IN

Po podłączeniu soundbara zgodnie z rysunkiem, na telewizorze można odtwarzać wideo z urządzenia cyfrowego oraz audio za pomocą głośników soundbara.

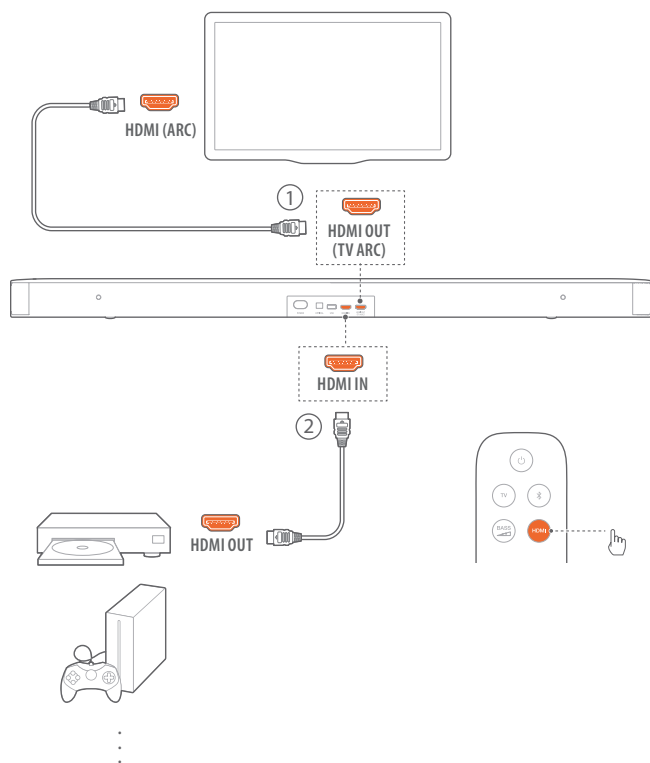

1. Sprawdź, czy soundbar został prawidłowo podłączony do telewizora i urządzenia cyfrowego (patrz „Połączenie telewizora” i „Łączenie z urządzeniami cyfrowymi” w rozdziale „PODŁĄCZANIE”).
2. Włącz urządzenie cyfrowe.
 - Telewizor i soundbar wybudzają się z trybu gotowości i przełączają na urządzenie źródłowe automatycznie.
 - Aby wybrać **HDMI IN** jako urządzenie źródłowe, naciśnij przycisk **C** na soundbarze lub przycisk **HDMI** na pilocie.

3. Włącz tryb gotowości na telewizorze.
 - Soundbar i urządzenie źródłowe zostaną przełączone w tryb gotowości.

UWAGI:

- Pełna kompatybilność ze wszystkimi urządzeniami HDMI-CEC nie jest gwarantowana.

6.5 Odtwarzanie z urządzenia Bluetooth

Za pomocą technologii Bluetooth można strumieniować dźwięk z urządzenia Bluetooth na soundbarze.

1. Sprawdź, czy soundbar został prawidłowo podłączony do urządzenia Bluetooth (patrz „Połączenie Bluetooth” w rozdziale „PODŁĄCZANIE”).
2. Aby wybrać Bluetooth jako urządzenie źródłowe, naciśnij przycisk **C** na soundbarze lub przycisk **Bluetooth** na pilocie.
3. Rozpocznij odtwarzanie dźwięku na urządzeniu Bluetooth.
4. Dostosuj poziom głośności na soundbarze lub urządzeniu Bluetooth.

6.6 Odtwarzanie za pomocą Chromecast

Dzięki usłudze Chromecast można strumieniować dźwięk z urządzenia systemem Android lub iOS na soundbarze.

1. Na soundbarze:
 - Sprawdź, czy soundbar został prawidłowo połączony z siecią domową (patrz „Połączenie z siecią domową” w rozdziale „PODŁĄCZANIE”).
2. Na urządzeniu z systemem Android lub iOS
 - a) Sprawdź, czy urządzenie z systemem Android lub iOS zostało połączone z tą samą siecią co soundbar.
 - b) W aplikacji wspierającej funkcję Chromecast odtwarzaj muzykę, stuknij ikonę transmisji oraz wybierz połączony soundbar.



3. Aby wyłączyć odtwarzanie muzyki, przełącz na inne urządzenie źródłowe.

6.7 Odtwarzanie za pomocą Airplay

Dzięki funkcji Airplay można strumieniować dźwięk z urządzenia z systemem iOS na soundbarze.

1. Na soundbarze:
 - Sprawdź, czy soundbar został prawidłowo połączony z siecią domową (patrz „Połączenie z siecią domową” w rozdziale „PODŁĄCZANIE”).
2. Na urządzeniu z systemem iOS
 - a) Sprawdź, czy urządzenie z systemem iOS zostało połączone z tą samą siecią co soundbar.
 - b) Aby włączyć Centrum sterowania na urządzeniu z systemem iOS, przeciągnij palcem z prawego górnego rogu w dół (iOS 12 lub nowszy) lub z dolnego rogu w górę (iOS 11 lub starszy). Stuknij , aby wybrać połączony soundbar, a następnie rozpocznij strumieniowanie dźwięku z aplikacji.

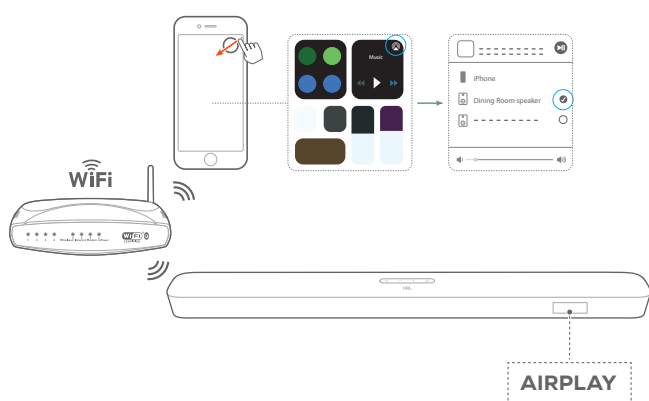

3. Aby wyłączyć odtwarzanie muzyki, przełącz na inne urządzenie źródłowe.

UWAGI:

- Soundbar obsługuje strumieniowanie dźwięku, ale nie obrazu wideo.
- W trakcie korzystania z funkcji Chromecast lub Airplay odtwarzanie muzyki zostanie wstrzymane na aktualnie połączonym urządzeniu, jeśli rozpoczęte zostanie jej odtwarzanie na drugim połączonym urządzeniu.

7. USTAWIENIA DŹWIĘKU

Regulacja basów

1. Sprawdź, czy soundbar i subwoofer są prawidłowo połączone (patrz rozdział „INSTALACJA”).
2. Na pilocie zdalnego sterowania naciśnij przycisk  ^{BASS}, aby przełączać między poziomami basów.
→ „HIGH”, „LOW” i „MID” (domyślnie) zostaną wyświetlone.

Synchronizacja audio

Dzięki funkcji synchronizacji audio można zsynchronizować sygnały audio i wideo, eliminując wszelkie opóźnienia z emitowanej zawartości.

1. Na pilocie naciśnij i przytrzymaj przez ponad trzy sekundy przycisk **TV**.
2. W ciągu pięciu sekund naciśnij przycisk **+** lub **-** na pilocie, aby dostosować opóźnienie audio do sygnału wideo.
→ Wyświetlony zostanie zegar synchronizacji audio.

Tryb inteligentny

Po włączeniu trybu inteligentnego można korzystać z programów telewizyjnych z ulepszonymi efektami dźwiękowymi. W przypadku takich programów telewizyjnych, jak wiadomości czy prognoza pogody, można ograniczyć efekty dźwiękowe, wyłączając tryb inteligentny i przełączając się w tryb standardowy.

Tryb inteligentny: Dla uzyskania lepszych efektów stosowane są ustawienia korekty dźwięku i technologia JBL Surround Sound.



Tryb standardowy: W trybie standardowym są używane wstępnie wybrane ustawienia korekty dźwięku.

Aby wyłączyć tryb inteligentny, należy wykonać poniższe czynności:

1. Na pilocie naciśnij i przytrzymaj przez ponad trzy sekundy przycisk . Naciśnij przycisk **+**.
→ Wyświetlony zostanie bieżący tryb. „ON SMART MODE”: Tryb inteligentny został wyłączony.
2. Powtórz krok 1.
→ Nastąpi przełączenie do innego trybu. „OFF SMART MODE”: Tryb standardowy został wyłączony.
→ Przy kolejnym włączeniu soundbara tryb inteligentny zostanie włączony automatycznie.

8. PRZYWRACANIE USTAWIEŃ FABRYCZNYCH

Przywracając domyślne ustawienia fabryczne, można usunąć wszystkie spersonalizowane ustawienia soundbara.

- Na soundbarze naciśnij i przytrzymaj przez ponad 10 sekund przycisk  i .
 - „RESET” pojawi się na ekranie.
 - Na wyświetlaczu soundbara pojawi się komunikat „LOAD” i „READY”, a następnie soundbar przełączy się do trybu gotowości.

9. AKTUALIZACJA OPROGRAMOWANIA

Dla zapewnienia optymalnej pracy urządzenia i uzyskania najlepszych wrażeń firma JBL może w przyszłości zaoferować aktualizacje oprogramowania do systemu soundbara. Połącz soundbar z siecią domową. Aktualizacja online odbywa się automatycznie, jeśli dostępna jest nowa wersja oprogramowania.

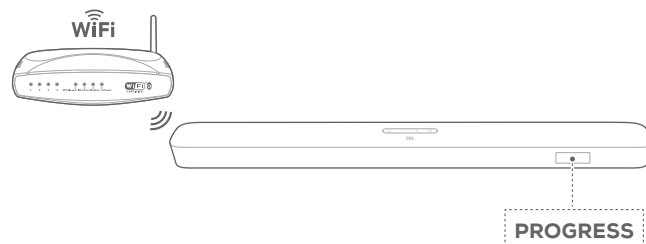



W trakcie aktualizacji oprogramowania, na wyświetlaczu będą widoczne komunikat „PROGRESS” oraz informacja o postępach trwającej operacji. Po zaktualizowaniu oprogramowania pojawi się komunikat „LOAD” i „READY”, a następnie soundbar przełączy się do trybu gotowości.

10. PODŁĄCZANIE SUBWOOFERA

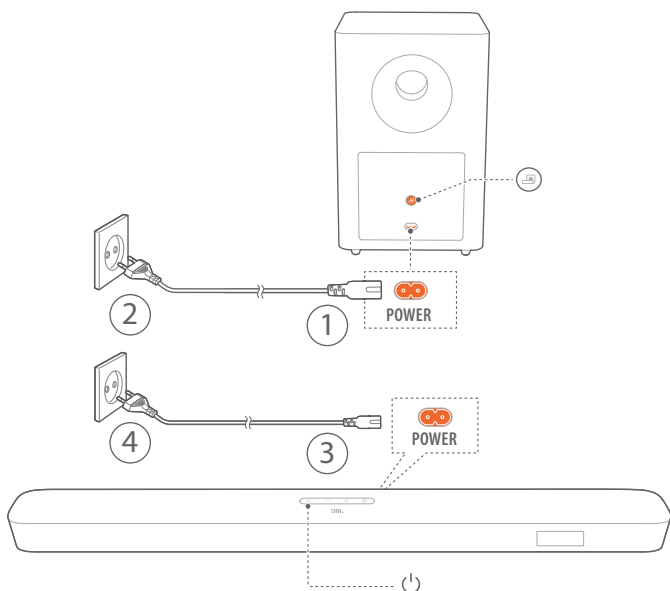
Soundbar i subwoofer są parowane w zakładzie produkcyjnym. Po włączeniu następuje ich automatyczne łączenie i parowanie. W niektórych przypadkach może być konieczne ponowne ich sparowanie.



Włączanie trybu parowania subwoofera

1. Na tylnym panelu subwoofera naciśnij i przytrzymaj przycisk , aż zacznie szybko migać na biało.
2. Aby włączyć tryb parowania subwoofera na soundbarze, naciśnij i przytrzymaj przez ponad pięć sekund przycisk  na pilocie. Naciśnij na pilocie przycisk .
 - „PAIRING”: Subwoofer jest gotowy do parowania.
 - „CONNECTED”: Subwoofer jest połączony.

UWAGI:

- Subwoofer wyłączy tryb parowania w ciągu trzech minut, jeśli łączenie i parowanie nie zostaną ukończone.  przestanie szybko migać na biało i zacznie migać wolno.

11. DANE TECHNICZNE PRODUKTU

Ogólne dane techniczne:

- Model: Bar 5.1 CNTR (soundbar), Bar 5.1 SUB (subwoofer)
- Zasilanie: 100 - 240 V AC, ~50/60 Hz
- Łączna moc wyjścia głośnika (maks. przy THD 1%): 550 W
- Łączna moc wyjścia soundbara (maks. przy THD 1%): 5 x 50 W
- Łączna moc wyjścia subwoofera (maks. przy THD 1%): 300 W
- Przetwornik soundbara: 5 głośników typu racetrack oraz 2 tweetery 1,25" z portami zwróconymi na bok
- Przetwornik subwoofera: 10"
- Moc w sieci, w trybie gotowości: < 2,0 W
- Temperatura robocza: 0 °C - 45 °C

Dane techniczne HDMI:

- Wejście HDMI Video: 1
- Wyjście HDMI Video (z obsługą zwróconego kanału audio): 1
- Wersja HDMI HDCP: 2.3

Parametry audio:

- Pasmo przenoszenia: 34 Hz - 20 kHz
- Wejścia audio: 1 optyczne, Bluetooth, USB (odtwarzanie plików MP3 z dysku USB jest dostępne tylko w wersji amerykańskiej. W przypadku innych wersji port USB służy tylko do serwisowania urządzenia). Obsługa dysku twardego nie jest zapewniona).

Specyfikacja USB (odtwarzanie audio dotyczy tylko wersji na rynku USA):

- Port USB: Typ A
- Parametry złącza USB: 5 V DC / 0,5 A
- Obsługiwany format plików: mp3
- Kodek MP3: MPEG 1 Layer 2/3, MPEG 2 Layer 3, MPEG 2.5 Layer 3
- Częstotliwość próbkowania MP3: 16 – 48 kHz
- Przepływność MP3: 80 kb/s - 320 kb/s

Parametry sieci bezprzewodowej:

- Wersja Bluetooth: 4.2
- Profil Bluetooth: A2DP V1.2, AVRCP V1.5
- Pasmo przenoszenia Bluetooth: 2402 MHz - 2480 MHz
- Maks. moc nadajnika Bluetooth: < 11 dBm (EIRP)
- Rodzaj modulacji: GFSK, π/4 DQPSK, 8DPSK
- Sieć Wi-Fi: IEEE 802.11 a/b/g/n/ac (2,4 GHz/5 GHz)
- Zakres częstotliwości Wi-Fi dla 2.4 GHz: 2412 – 2472 MHz (2,4 GHz w paśmie ISM, 11 kanałów w USA, 13 kanałów w Europie i innych)
- Maks. moc nadajnika Wi-Fi dla 2.4 GHz: < 20 dBm
- Rodzaj modulacji: DBPSK, DQPSK, CCK, QPSK, BPSK, 16QAM, 64QAM
- Zakres częstotliwości Wi-Fi dla 5 GHz: 5,15 - 5,35 GHz, 5,725 - 5,825 GHz

- Maks. moc nadajnika Wi-Fi dla 5 GHz: < 22 dBm
- Rodzaj modulacji: QPSK, BPSK, 16QAM, 64QAM, 256QAM
- Zakres częstotliwości Wi-Fi dla 5 GHz: 5736,35 – 5820,35 MHz
- Maks. moc nadajnika dla 5 GHz: < 9 dBm (EIRP)
- Rodzaj modulacji: $\pi/4$ DQPSK

Wymiary

- Wymiary (szer. x wys. x gł.): 1018 x 58 x 100 mm / 40,1" x 2,3" x 3,9" (soundbar); 305 x 440 x 305 mm / 12,0" x 17,3" x 12,0" (subwoofer)
- Masa: 2,85 kg (soundbar); 10,62 kg (subwoofer)

12. ROZWIĄZYWANIE PROBLEMÓW

Nigdy nie należy próbować naprawiać urządzenia samodzielnie. W razie problemów z użytkowaniem tego produktu, przed skontaktowaniem się z serwisem należy zapoznać się z poniższymi informacjami.

System

Nie można włączyć urządzenia.

- Sprawdź, czy przewód zasilający jest podłączony do gniazda zasilania oraz do soundbara.

Soundbar nie reaguje na naciskanie przycisków.

- Przywróć ustawienia domyślne soundbara (patrz rozdział „PRZYWRACANIE USTAWIEŃ FABRYCZNYCH”).

Dźwięk

Brak dźwięku.

- Upewnij się, że soundbar nie jest wyciszony.
- Wybierz prawidłowe urządzenie źródłowe dźwięku na pilocie zdalnego sterowania.
- Prawidłowo podłącz soundbar do telewizora lub innych urządzeń.
- Przywróć ustawienia fabryczne w soundbarze, naciskając i przytrzymując przez ponad 10 sekund przycisk \odot i G .

Zniekształcony dźwięk lub echo.

- Jeśli na soundbarze odtwarzany jest dźwięk z telewizora, upewnij się, że telewizor jest wyciszony lub zintegrowane głośniki telewizora są wyłączone.

Brak synchronizacji dźwięku z obrazem.

- Włącz funkcję synchronizacji dźwięku, aby zsynchronizować audio i wideo (patrz „Synchronizacja audio” w rozdziale „USTAWIENIA DŹWIĘKU”).

Bluetooth

Urządzenie nie może połączyć się z soundbarem.

- Sprawdź, czy włączono funkcję Bluetooth na urządzeniu.
- Jeśli soundbar został sparowany z innym urządzeniem Bluetooth, zresetuj funkcję Bluetooth (patrz punkt „Podłączanie innego urządzenia” w podrozdziale „Połączenie Bluetooth” rozdziału „PODŁĄCZANIE”).
- Jeśli urządzenie Bluetooth już było parowane z soundbarem, zresetuj funkcję Bluetooth na soundbarze, usuń parowanie soundbara na urządzeniu Bluetooth, a następnie sparuj urządzenie Bluetooth z soundbarem ponownie (patrz „Podłączanie innego urządzenia” w części „Połączenie Bluetooth” rozdziału „PODŁĄCZANIE”).

Niska jakość dźwięku z połączonego urządzenia Bluetooth.

- Odbiór Bluetooth jest słabej jakości. Przesuń urządzenie źródłowe bliżej soundbara lub usuń przeszkody stojące między urządzeniem i soundbarem.

Podłączone urządzenie Bluetooth nieustannie nawiązuje i traci połączenie.

- Odbiór Bluetooth jest słabej jakości. Przesuń urządzenie źródłowe bliżej soundbara lub usuń przeszkody stojące między urządzeniem i soundbarem.

Wi-Fi

Nie udało się połączyć z siecią Wi-Fi.

- Upewnij się, że sieć Wi-Fi jest włączona.
- Upewnij się, że wybrano prawidłową sieć i wpisano poprawne hasło.
- Upewnij się, że router lub modem jest zasilany i znajduje się w odpowiedniej odległości.
- Upewnij się, że soundbar jest połączony z tą samą siecią bezprzewodową LAN co smartfon lub tablet.

Aplikacja Google Home nie może odnaleźć urządzenia.

- Upewnij się, że soundbar jest zasilany.
- Upewnij się, że sieć działa prawidłowo.
- Upewnij się, że router lub modem jest zasilany i znajduje się w odpowiedniej odległości od urządzenia.

Pilot zdalnego sterowania

Pilot zdalnego sterowania nie działa.

- Sprawdź, czy baterie są wyczerpane. Jeśli tak, należy je wymienić na nowe.
- Zmniejsz odległość oraz kąt nachylenia między pilotem i jednostką główną.

13. ZNAKI TOWAROWE



Znak i logo Bluetooth® to zastrzeżone znaki towarowe należące do firmy Bluetooth SIG, Inc. używane przez firmę HARMAN International Industries, Incorporated na podstawie licencji. Inne znaki towarowe i nazwy towarowe należą do odpowiednich właścicieli.



Terminy HDMI i HDMI High-Definition Multimedia Interface oraz logo HDMI są znakami towarowymi lub zastrzeżonymi znakami towarowymi firmy HDMI Licensing Administrator, Inc.



Logo Wi-Fi CERTIFIED™ jest znakiem certyfikacji stowarzyszenia Wi-Fi Alliance®.



Wyprodukowano w oparciu o licencję firmy Dolby Laboratories. Dolby, Dolby Audio, Dolby Vision i symbol podwójnego D są znakami towarowymi firmy Dolby Laboratories.



Logo Chromecast Built-in jest znakiem towarowym Google LLC.



Apple®, AirPlay®, iPad®, iPad Air®, iPad Pro®, iPhone® to znaki towarowe firmy Apple Inc. zarejestrowane w Stanach Zjednoczonych i innych krajach.

Informacja „Works with Apple” oznacza, że akcesorium zostało opracowane z myślą o obsłudze wskazanej technologii i uzyskało certyfikat producenta, spełniając standardy jakości Apple. Aby sterować tym głośnikiem z obsługą funkcji AirPlay 2, wymagany jest system iOS 11.4 lub nowszy.

14. INFORMACJA O LICENCJI OPROGRAMOWANIA OPEN SOURCE

Ten produkt zawiera oprogramowanie open source objęte licencją GPL. Dla wygody użytkownika kod źródłowy i odpowiednia instrukcja budowy są również dostępne pod adresem <http://www.jbl.com/opensource.html>. Zapraszamy do kontaktu z nami pod adresem:

Harman Deutschland GmbH

HATT: Open Source, Gregor Krapf-Gunther, Parking 3

85748 Garching bei Munchen, Germany

lub OpenSourceSupport@Harman.com w razie dodatkowych pytań związane z oprogramowaniem open source zawartym w produkcie.



HARMAN International Industries,
Incorporated 8500 Balboa
Boulevard, Northridge, CA 91329
USA
www.jbl.com

© 2019 HARMAN International Industries, Incorporated.

Wszelkie prawa zastrzeżone

JBL jest znakiem towarowym firmy HARMAN International Industries, Incorporated,
zarejestrowanym w Stanach Zjednoczonych i innych krajach. Cechy, dane techniczne i
wygląd produktu mogą ulec zmianie bez powiadomienia.